

X-Lok 防水コネクタ ミニサイズ

M12 的に代わるソリューション
クイック嵌合できる構造
プラスチック、金属 **NEW**

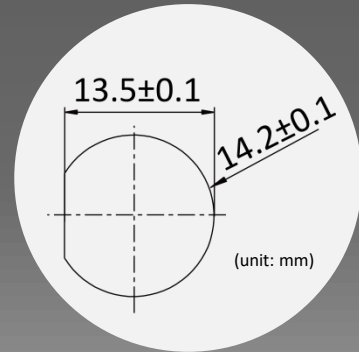

- ブラインドメイト構造、ロックに音声フィードバック
- 塩水噴霧 (嵌合) 最大 1,000 時間
- EMC シールド特性 (ステンレスも提供可能)
- 電源 AC/DC, データ, 信号, ハイブリッド
- 最大 33 ピン / 10 Gbps の高速・高信頼性伝送を実現
- 酷な環境に対応する堅牢な構造と設計、高い信頼性と品質を持つ

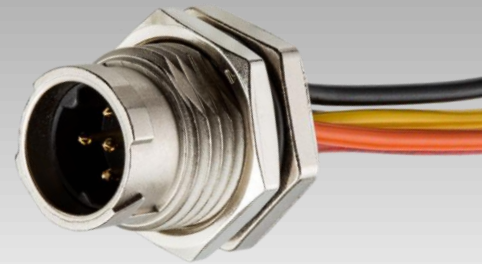

Amphenol LTW

X-Lok クイック嵌合シリーズ

ブラインドメイト構造、ロックに音声フィードバック

製品案内

Amphenol LTW の X-Lok シリーズは、Ceres シリーズと同じ開口寸法で、クイックロックできる対策提案であり、作業現場で迅速、簡単、信頼性の高い接続ソリューションを提供します。X-Lok は、独自のプッシュロック・カップリングの設計により、組み立て時間を短縮でき、視覚、聴覚、触覚の反響により確実な接続を確認できます。

IP68 の防水性能と UL1977 & 2238+50e の認証により、X-Lok は屋外用途に電源やデータ接続の理想的なソリューションです。UL-F1 規格の熱可塑性素材を使用し、長時間の紫外線照射によるダメージを抑えるだけでなく、高温・高湿の過酷な環境下でも優れた性能を発揮できます。

開口寸法:

(単位: mm)

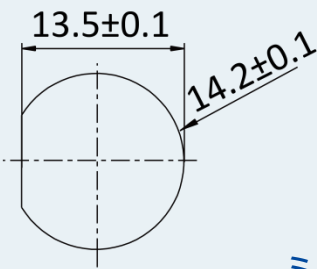
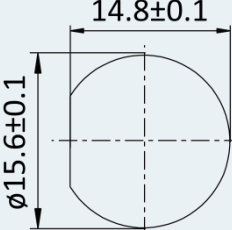
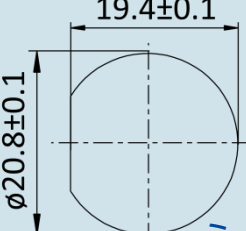
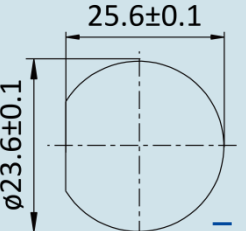
 <p>13.5±0.1 14.2±0.1</p> <p>最大 33 ピン</p> <p>ミニ (Mini) サイズ</p>	 <p>14.8±0.1 15.6±0.1</p> <p>最大 8 ピン</p> <p>スタンダード (Standard) サイズ</p>
 <p>19.4±0.1 20.8±0.1</p> <p>最大 12 ピン</p> <p>ミドル (Middle) サイズ</p>	 <p>25.6±0.1 23.6±0.1</p> <p>最大 100 ピン</p> <p>ラージ (Large) サイズ</p>

Amphenol LTW

X-Lok クイック嵌合シリーズ

堅牢な構造と設計

製品アプリケーション

- LED 照明
- インダストリアル・オートメーション
- 重機
- 地下鉄 / 鉄道
- 再生可能エネルギー
- ハイブリッド車
- 医療機器
- リフト、マテリアルハンドリング
- ワイヤレス
- 交通機関
- 遠隔カメラ対応センター
- マリン
- 自動運転
- 車載診断システム
- スマートグリッド / スマートメーター
インフラストラクチャ
- 商用機械と軍用機械の堅牢化



カタログダウンロード

Amphenol LTW

X-Lok クイック嵌合シリーズ | ミニサイズ

M12 に代わるソリューション



製品の特徴

- ブラインドメイト構造, 簡単にロックとロック解除
- プラスチックとメタルあり(シールドあり/シールド無し)
- ステンレス鋼も制作可能
- 最大 33 ピン
- 電源 AC/DC, データ, 信号, ハイブリッド
- 定格電流 0.5A ~ 16A, 定格電圧 630V まで
- 最大 10 Gbps の高い信頼・高速データ伝送を実現
- 長寿命、挿抜回数 1,000 回以上
- 塩水噴霧 (嵌合): プラスチックタイプは最大 1,000 時間対応可能、金属タイプは最大 96 時間対応可能
- オーバーモールドタイプは LED インジケータ対応
- 生産現場の組み立て時間やコストの削減
- 設置効率と生産性の大幅な向上
- IP68 等級の防水性能
- パネルコネクタ (パネルコネクタにワイヤー付き)、オーバーモールド、組み立て式、各種アクセサリは提供可能



Unrivaled InterConnects for Harsh Environments

X-Lok クイック嵌合シリーズ | ミニサイズ

パネルコネクタ (パネルコネクタにワイヤー付き)	定格電流	極数	定格電圧 (AC/DC)	プラスチック	メタル
 <p>開口寸法</p> <p>13.5±0.1</p> <p>14.2±0.1</p> <p>(単位: mm)</p>	0.5A	18 ~ 33	50V	✓	*
	1.5A	10 ~ 17	30A	✓	*
	2A	6, 8	30 ~ 300V	✓	*
	5A	2 ~ 5	30 ~ 300V	✓	✓
	16A	3 ~ 5	30 ~ 630V	✓	✓

オーバーモールド (LED インジケータ対応)	定格電流	極数	定格電圧 (AC/DC)	プラスチック	メタル
 <p>QRコード</p>	0.5A	18 ~ 33	50V	✓	*
	1.5A	10 ~ 17	30A	✓	*
	2A	6, 8	30 ~ 300V	✓	*
	5A	2 ~ 5	30 ~ 300V	✓	✓
	16A	3 ~ 5	30 ~ 630V	✓	✓

* お客様の依頼により提供

X-Lok クイック嵌合シリーズ | ミニサイズ

組み立て式	定格電流	極数	定格電圧 (AC/DC)	プラスチック	メタル
 <ul style="list-style-type: none"> • 半田付け・ねじ込み • 圧着・プッシュイン 	0.5A	18 ~ 33	50V	✓	*
	1.5A	10 ~ 17	30A	✓	*
	2A	6, 8	30 ~ 300V	✓	*
	5A	2 ~ 5	30 ~ 300V	✓	✓
	16A	3 ~ 5	30 ~ 630V	✓	✓

各種アクセサリ

				
L Adaptor	I Adaptor*	T Adaptor	Y Adaptor	Multi-Ports Adaptor
				
X-Lok to RJ45 Adaptor*	T Cable	Terminator*	Waterproof Cap	Contacts & Crimp Tool

* 客様の依頼により提供

お問い合わせ

Luc Kan | Sales & Marketing
Email: luc@ltw-tech.com

カスタマーサービス
Email: sales@ltw-tech.com

Amphenol LTW フォローする



(V030922)